



Қабырға кесіш

Резчик стен

KZ	Пайдалану және қызмет көрсету бойынша нұсқаулық	4-11
RU	Руководство по эксплуатации	12-19

WC 5280 **WC 6210** **WC 6712**

Сервистік қызмет көрсету

Бұйымға техникалық қызмет көрсетумен байланысты барлық мәселелер бойынша мамандандырылған сервистік орталықтарға хабарласыңыз. Бұйымды жөндеу және техникалық қызмет көрсетуге уәкілетті сервистік орталықтары туралы толық ақпарат:

- alteco.hk сайтында орналасқан

Қосымша ақпаратты сатушыдан немесе біздің Астана қаласындағы ақпараттық желі бойынша ала аласыз:

- **7 (7172) 55 44 00**
- service@alteco.hk



QR-кодты сканерлеп немесе сілтеме бойынша сервис орталықтарының мекен-жайлары мен сіздің еліңіздегі бірыңғай байланыс-орталығының телефон нөмері туралы ақпарат ала аласыз: <https://alteco.hk/info/service.html>

Сервисное обслуживание

По всем вопросам, связанным с техобслуживанием изделия, обращайтесь в специализированные сервисные центры. Подробная информация о сервисных центрах, уполномоченных осуществлять ремонт и техническое обслуживание изделия, находится на сайте:

- alteco.hk

Дополнительную информацию Вы можете получить у продавца или по нашей информационной линии в г. Астана:

- **7 (7172) 55 44 00**
- service@alteco.hk

Информацию об адресах сервисных центров, а также номер телефона единого контакт-центра в вашей стране можно узнать, отсканировав QR-код или ссылку: <https://alteco.hk/info/service.html>



Қауіпсіздік шаралары

Электр құралын пайдалану алдында жану, электр тогымен жарақаттану қауіпін азайту, жарақат алу және құралға зиян келтіру мүмкіндігін төмендету мақсатында барлық қажетті шаралар қолданылуы тиіс. Бұл сақтық шаралары төменде көрсетілген тармақтарды қамтиды.

Жеке қауіпсіздік

- Қорғаныш көзілдірігін немесе бетпердені қолданыңыз. Шаңдылық деңгейінің жоғары болу жағдайында арнайы сүзгіш бетпердесін қолданыңыз.
- Арнайы киімді киіңіз.
- Жұмыс кезінде арнайы қорғайтын қолғап және тайғанамайтын аяқ киім кию жөн. Егер шашыңыз ұзын болса, оларды бас киімнің астына жинау қажет.
- Салауатты пайым қағидаларын басшылыққа алыңыз. Егер сіз шаршап тұрсаңыз, мас күйінде немесе дәрілік заттың әсерінде болсаңыз құралмен жұмыс істеменіз.
- Қуат беруші кабель құралдың әрекет ету аймағынан тыс жерде болуын қадағалаңыз.
- Құралды ешқашан электр қуат беру баусымынан алып тасымаңыз. Айырды розеткадан алу үшін баусымды жұлқымаңыз. Баусымды жоғары температурадан, майлау материалдары мен өткір шеттері бар заттардың әсерінен қорғаңыз.
- Құралдың бетінде көзге көрінетін ақаулардың бар болуын, сонымен қатар барлық функциялар мен тетіктердің дұрыс жұмыс жасауын тексеріңіз.
- Егер қандай да бір бөлшектерге зақым келтірілсе, олар құралға қызмет көрсету мен жөндеудің арнайы авторизацияланған орталығында жөнделуі немесе ауыстырылуы тиіс.
- Жұмыс кезінде Сіздің дене қалпыңыз әрдайым тұрақты әрі қауіпсіз болуы үшін тепе-теңдікті сақтауға тырысыңыз.

Жұмыс орны

- Жұмыс орнында жинақылықтың жоқ болуы жазатайым оқиғаның пайда болу қауіпін төндіреді.
- Электр тогының соғуынан сақ болыңыз. Жерге тұйықталған құрылымдармен, мысалы, құбырлармен, радиаторлармен жанасудан аулақ болыңыз.
- Құралдарды балалардан алыс қойыңыз. Бөтен адамдарға сіздің жұмыс орныңызға жақын болуына рұқсат бермеңіз.
- Электр құралдарын тез тұтанатын сұйықтықтардың жанында, сондай-ақ газ тәрізді, жарылыс қауіпті ортада пайдаланбаңыз.
- Жаңбыр жауған кезде электр құралымен жұмыс жасамаңыз.

- Ылғалдылығы жоғары бөлмелерде электр құралын пайдаланбаңыз.
- Жұмыс орнында жақсы жарықтандыруды сақтаңыз. Электр құралы кем дегенде 2-3 минут бойы жүктемесіз сынақтан өткізілуі керек.

Электр қуатын беру

Электр құралы таңбалау тақтайшасындағы көрсетілген кернеумен электр желісіне қосылуы керек. Төмен кернеуі бар тогын пайдалану құралдың шамадан тыс жүктелуіне әкелуі мүмкін. Ток түрі - ауыспалы, бір фазалы.



Әр нақты жұмыс үшін құралды дұрыс таңдаңыз. Жоғары қуатты кәсіби электр құралдарына арналған жұмыстарды төмен қуатты тұрмыстық электр құралының көмегімен орындауға тырыспаңыз. Электр құралын қолдануға арналмаған мақсаттармен пайдаланбаңыз.

Қолданылу аясы және құрылымның сипаттамасы

Электрлік қабырға кескіш машинасы темірбетонды, кірпішті және табиғи тасты кесуге арналған электр жетекті, рельсі бар қабырға кесетін жүйе болып табылады.

Машинаның негізгі бөліктері 1 суретте көрсетілген.

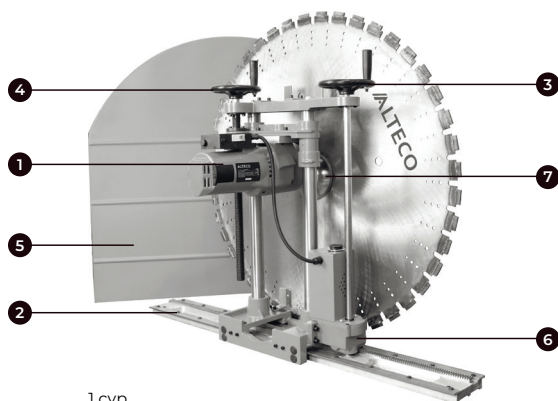

1 сур.

- | | |
|------------------------------------|-------------------------------|
| 1. Кесу бастиегі | 5. Қорғаныс қаптамасы |
| 2. Бағыттаушы рельсі | 6. Кесу бастиегін беру тетігі |
| 3. Кесу бастиегін беру сермері | 7. Сумын жабдықтау краны |
| 4. Кесу тереңдігін өзгерту сермері | |

Техникалық сипаттамалар

Сипаттамалары	WC 5280	WC 6210	WC 6712
Желі параметрлері, В/Гц	220/50	220/50	220/50
Қуаттылығы, В	5180	6180	6880
Басқару	Жартылай автомат. (Автоматты жүру және қолмен батыру)		
Диск диаметрі, мм	300-800	300-1000	300-1200
Макс. кесу тереңдігі, мм	320	420	520
Құрамдас өнімдер	Бағыттаушылар 1.2 м - 2 дана, алмаз дискісі 800 мм - 1 дана, қорғаныс - 1 дана	Бағыттаушылар 1.2 м - 2 дана, алмаз дискісі 1000 мм - 1 дана, қорғаныс - 1 дана	Бағыттаушылар 1.2 м - 2 дана, алмаз дискісі 1200 мм - 1 дана, қорғаныс - 1 дана

Құралдың жұмыс тәртібі

Жұмысқа дайындық

Пайдаланылатын қуат көзі өнімнің типтік тақтайшасында көрсетілген талаптарғасәйкес келетініне көз жеткізіңіз.

«Қосу/Өшіру» ажыратып қосқышы

Ажыратып қосқыш «Өшірулі» күйінде екеніне көз жеткізіңіз. Егер Сіз штепсельді розеткаға салсаңыз ал қосқыш «Қосулы» күйінде болса, құрал дереу жұмыс істейді, бұл ауыр жарақат әкелуі мүмкін.

Ұзартқыш

Жұмыс орны қуат көзінен алыс болған кезде ұзартқышты қолданыңыз. Ұзартқыштың қажетті көлденең қимасы болуы керек және берілген электр құралының жұмысын қамтамасыз етуі керек.



Назар аударыңыз! Электр құралын қоспас бұрын, корпусының барлық бұрандалары мен сомындарының жеткілікті түрде мықтап бекітілгенін тексеруге кеңес беріледі.

Қауіпсіздік

Терең кесу құрылыс құрылымдарының тұрақтылығын (ғимарат статикасын) бұзуы мүмкін. Сондықтан қабырғаларды кесу тек уәкілетті адамдардың рұқсатымен жүргізілуі керек. Жұмысты бастамас бұрын құрылғының жұмыс аймағында су, газ және электр коммуникацияларының жоқтығына көз жеткізу керек.

Қауіпсіздік аймақтары

Абразивтің, қираған материалдың, пайдаланылған материалдардың ұшатын бөліктері операторға, бөгде адамдарға немесе құралға зақым келтірмес үшін машинаның жұмыс аймағын қауіпсіз етіп қорғау қажет. Қауіпті аймақтар 2 суретте көрсетілген.

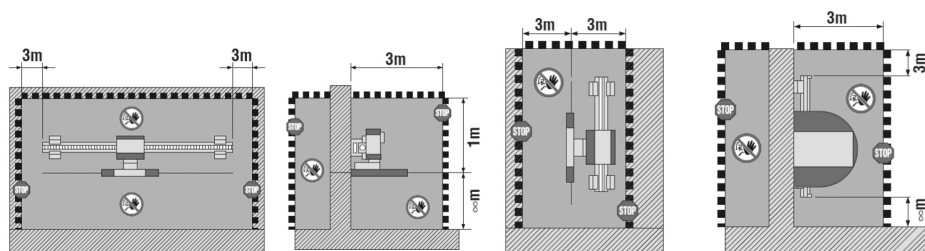

2 сур.

Жұмыс орнын белгілеу

Әдетте жұмыс орны мен тігістерді тапсырыс беруші орналастырады, бірақ кейбір жағдайларда оны өзіңіз жасау қажет болуы мүмкін. Бұл процесті өте мұқият қарау керек. Кесілген блоктардың салмағы өте үлкен болуы мүмкін (1 текше метр бетонның салмағы 2.4-2.7 тонна!) кейде оларды алып тастау үшін жүк көтергіш жабдық қажет болуы мүмкін. 3 суретте шамамен белгілеу кесілген бетон блоктарының салмағын азайту үшін қосымша тігіс бар есіктің ойығы көрсетілген

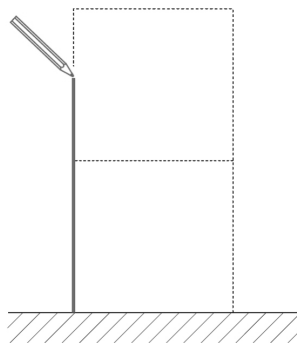

3 сур.



Назар аударыңыз! Кесілген блоктардың бекітілуін қамтамасыз ету қажет, әсіресе егер кесу еденде жасалса. Кесілген блоктар түсіп немесе құлап кетуі мүмкін.

Бағыттаушы рельсті бекіту

Тиісті анкерді қолданыңыз және анкер өндірушісінің орнату бойынша нұсқауларын орындаңыз. Рельсті бекіту 4-суретте көрсетілгендей жасалады.

Анкерді орнатуға арналған бұрғылау тереңдігі 55 мм-ден кем болмауы керек, анкердің ұсынылған диаметрі 16-16.5 мм.

Кесу дискін орнату

- Дискінің айналу бағытын тексеріңіз
- Орнатпас бұрын дискіні және оны орнататын орынды барлық ластаушы заттардан тазартуды ұмытпаңыз.
- Дискіні 5 ернемекке орнатыңыз және оны 5-суретте көрсетілгендей 2 шайбамен және 4 қысықш бұрандалармен қысыңыз.

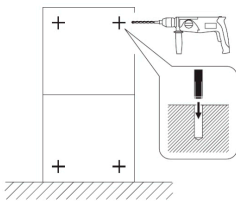

4 сур.

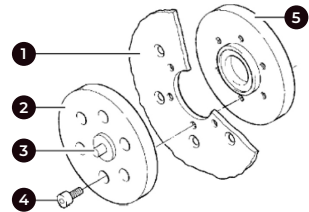
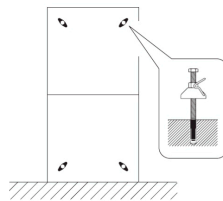

5 сур.

Суды жеткізуші кранға қосыңыз

Жұмысты бастамас бұрын тексеру

Машинаны құрастырып, орнатқаннан кейін оны қосулы күйде тексеріңіз, содан кейін кранды ашып, судың берілуін тексеріңіз, содан кейін ғана жұмысқа кірісуге болады.

Жұмысты бастамас бұрын, құлаған немесе ығысқан кезде кесілген бөліктер операторға немесе айналадағы адамдарға зақым келтірмейтініне, қалған құрылымдарға, коммуникацияларға, құрал-саймандарға немесе жабдыққа зақым келтірмейтініне көз жеткізіңіз.

Орнатудың қаттылығына көз жеткізіңіз, ешқандай люфт және босап қалған түйіндер болмауы керек. Люфт және бекіту беріктігінің болмауы оператордың жарақатына, машинаның зақымдалуына немесе кесу тиімділігі мен жылдамдығының төмендеуіне әкелуі мүмкін.

Кесуді бастау

Әрқашан көлденең тігістерден бастаңыз, содан кейін тік тігістер жасаңыз. Жұмысты 6-суретте көрсетілген реттілікпен орындаңыз.

- Басқару пультіндегі батырманы пайдаланып, электр орнату қозғалтқышын іске қосыңыз және дискінің айналу жиілігін реттеңіз.

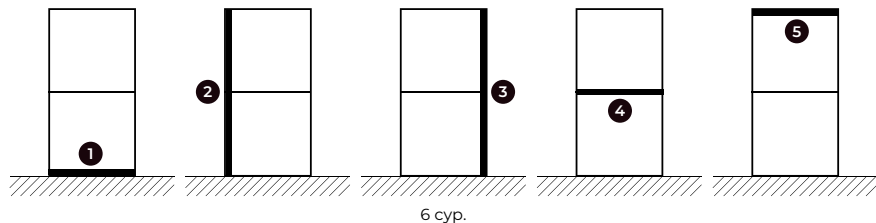

- Кесу дискісімен қажетті айналымдарға жеткеннен кейін, оны кесу тереңдігін өзгертетін сермерімен кесілген материалға баяу батыра бастаңыз.
- Дискіні материалға 1-2 см баяу тереңдетіңіз, машинаның бекітілуінің қаттылығын және оның жұмысының тұрақтылығын тексеріңіз.
- Кесу тереңдігін өзгерту сермерін бұру арқылы дискіні қажетті тереңдікке дейін тереңдетіңіз.
- Әрқашан алғашқы кесу кезінде бірінші бағыттаушы (өрескел) кесуді (өтуді) тереңдігі 5-8 см болатындай жасауға кеңес беріледі (7-сурет).

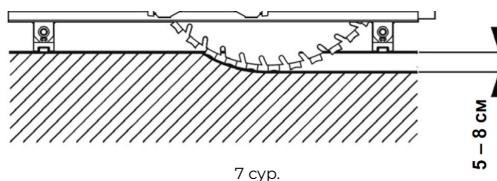

- Екінші рет кесуді 10 см немесе одан да көп тереңдікте жасауға болады.
- Кесу бастиегін жылжыту сермері арқылы оны бағыттаушы рельс бойымен жылжытыңыз.

Тігістерді кесу

Артық ішкі тігістің мөлшері дискінің батыру тереңдігіне байланысты болатынын ескеріңіз (8-сурет).

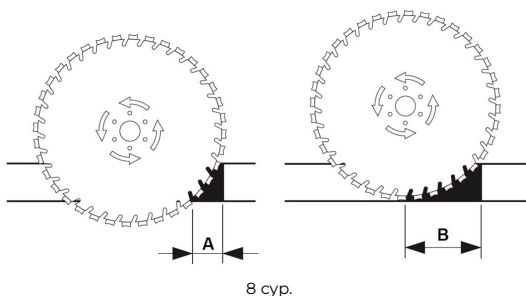

Көлденең тігістерді кесу кезінде, егер бұған дейін тік тігістер болса, блокты сындырған кезде ол дискінің айналуын бұғаттамау үшін кесу орнына металл сыналарды салу керек (9-сурет)

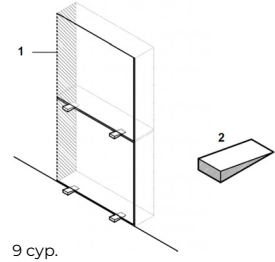

Темірбетондағы арматураны кесу

Егер сіз кесу басын жылжыту үшін айтарлықтай күш қажет екенін, кесу жылдамдығы күрт төмендеді, ал су тігістен таза шығады немесе оған ұсақ металл жоңқалары түсетінін байқасаңыз, бұл диск арматуралық шыбыққа тигенін білдіреді.

Арматурадан өткенше жылдамдықты төмендетіңіз. Кесу сызығының бойында орналасқан арматураны кесуден аулақ

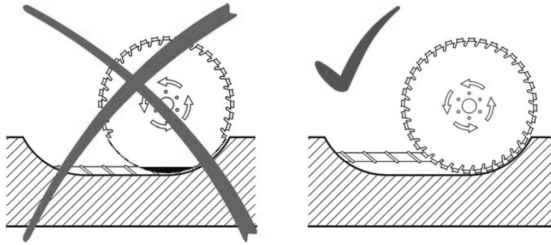

Құралға қызмет көрсету

Кез-келген құрастыру, реттеу, жөндеу немесе техникалық қызмет көрсету жұмыстарын орындау кезінде қуат сымын розеткадан ажыратуды ұмытпаңыз.

Нұсқаулар

- Құралды таза ұстаңыз!
- Құралдың пластмасса элементтерін тазалау үшін қандай да бір күйдіргіш құралдарды пайдалануға тыйым салынады.
- Жұмыс аяқталғаннан кейін, шаңды кетіру және қозғалтқыш корпусындағы саңылауларды тазарту үшін құралды сығылған ауа ағынымен үрлеп тазарту керек.

- Электр қозғалтқышының көмір щеткаларының күйін жүйелі түрде бақылаңыз (ластанған немесе шамадан тыс тозған щеткалар құралдың қатты ұшқыны мен айналу жиілігінің төмендеуіне, сондай-ақ оның істен шығуына әкелуі мүмкін).

Бұйымның ҚАУІПСІЗДІГІ МЕН ҰЗАҚ МЕРЗІМДІЛІГІН сақтау үшін жөндеу, диагностика, кез келген басқа қызмет көрсету және реттеу түпнұсқалық ауыстырмалы бөлшектерді пайдалана отырып, уәкілетті техникалық қызмет көрсету орталықтарында жүргізілуі тиіс.

Бұрандалы қосылыстарды тексеру

Құралға орнатылған барлық бұрандаларды үнемі тексеріп отырыңыз, олардың қатайғанына көз жеткізіңіз. Бос болатын бұрандаларды қатайтыңыз

Кепілдік шарттары

Тұтынушы құралды сақтау мен пайдалану ережелерін сақтаған жағдайда, өндіруші кәсіпорын құралдың сатып алған күннен бастап 12 айдың ішінде үздіксіз жұмысына кепілдік береді.

Егер кепілдік мерзімінің ішінде құралдың бұзылуы өндірушінің кесірінен болса – өндіруші зауыт кепілдік бойынша жөндеуді іске асырады.

Келесі жағдайларда кепілдік бойынша жөндеу жүргізілмейді және шағымдар қабылданбайды:

- кепілдеме куәлігінде сатушы ұйымның мөртабаны және сатылған күннің жоқ болуы
- құралдың тасымалдау және пайдалану кезіндегі зақымдалуы
- пайдалану талаптарының сақталмауы
- кепілдік мерзімінің өтіп кетуі немесе сақтау шарттарының бұзылуы

Меры безопасности

Перед использованием инструмента должны быть предприняты все необходимые меры предосторожности для того, чтобы уменьшить степень риска возгорания, удара электрическим током, получения травм и снизить вероятность повреждения корпуса инструмента. Эти меры предосторожности включают в себя нижеперечисленные пункты.

Личная безопасность

- Используйте защитные очки или маску. При высокой запыленности пользуйтесь специальной маской-филтром.
- Носите подходящую спецодежду.
- При работе рекомендуется надевать защитные перчатки и нескользящую обувь. Если у вас длинные волосы, их следует убрать за головной убор.
- Руководствуйтесь здравым смыслом. Не работайте с инструментом, если вы устали, находитесь в состоянии опьянения либо под воздействием лекарственных препаратов.
- Следите, чтобы питающий кабель находился вне зоны действия инструмента.
- Никогда не переносите инструмент, удерживая его за шнур электропитания. Не дергайте за шнур с целью вынуть вилку из розетки. Оберегайте шнур от воздействия высоких температур, смазочных материалов и предметов с острыми краями.
- Проверьте, имеются ли видимые повреждения на корпусе инструмента, а также исправность всех функций и механизмов.
- Если какие-либо части повреждены, их следует отремонтировать или заменить в авторизированном центре обслуживания и ремонта инструмента.
- При работе старайтесь не терять равновесие, чтобы Ваше положение было всегда безопасным.

Рабочее место

- Беспорядок на рабочем месте приводит к возникновению опасности несчастного случая.
- Берегитесь поражения электрическим током. Избегайте контакта с заземленными конструкциями, например, с трубами, радиаторами.
- Убирайте инструменты подальше от детей. Не разрешайте посторонним находиться близко от Вашего рабочего места.
- Не пользуйтесь инструментом вблизи легковоспламеняющихся жидкостей, а также в газообразной, взрывоопасной среде.
- Не работайте с инструментом под дождём.
- Не используйте инструмент в помещениях с повышенной влажностью.

- Поддерживайте хорошее освещение на рабочем месте. Электроинструмент должен быть обязательно опробован пробным пуском без нагрузки минимум в течение 2-3 минут.

Электропитание

Электрический инструмент должен быть подключен к сети с напряжением, соответствующим напряжению, указанному на маркировочной табличке. Использование тока пониженного напряжения может привести к перегрузке инструмента. Род тока - переменный, однофазный.



Адекватно выбирайте инструмент для каждой конкретной работы. Не пытайтесь выполнить маломощным бытовым электроинструментом работу, которая предназначена для высокомоощного профессионального электроинструмента. Не используйте электроинструмент в целях, для которых он не предназначен.

Область применения и описание конструкции

Электрическая стенорезная машина представляет собой электроприводную рельсовую стенорезную систему, предназначенную для резки железобетона, кирпичной кладки и природного камня.

Основные части машины показаны на рисунке 1.



Рис. 1

- | | |
|-----------------------------------|-----------------------------------|
| 1. Режущая голова | 5. Защитный кожух |
| 2. Направляющая рельса | 6. Механизм подачи режущей головы |
| 3. Маховик подачи режущей головы | 7. Кран подачи воды |
| 4. Маховик изменения глубины реза | |

Технические характеристики

Характеристики	WC 5280	WC 6210	WC 6712
Параметры сети, В/Гц	220/50	220/50	220/50
Мощность, В	5180	6180	6880
Управление	Полуавтомат. (автоматический ход и ручное погружение)		
Диаметр диска, мм	300-800	300-1000	300-1200
Макс. глубина реза, мм	320	420	520
Комплекующие	Направляющие 1.2 м - 2 шт, диск алмазный 800 мм. - 1 шт., защита - 1 шт	Направляющие 1.2 м - 2 шт, диск алмазный 1000 мм. - 1 шт., защита - 1 шт	Направляющие 1.2 м - 2 шт, диск алмазный 1200 мм. - 1 шт., защита - 1 шт

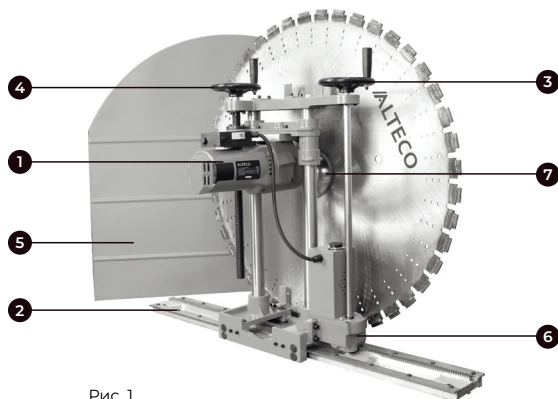
Порядок работы инструмента

Подготовка к работе

Проследите за тем, чтобы используемый источник электропитания соответствовал требованиям, указанным на типовой табличке изделия.

Переключатель «Вкл./Выкл.»

Убедитесь в том, что переключатель находится в положении «Выкл.». Если Вы вставляете штепсель в розетку, а переключатель находится в положении «Вкл.», инструмент немедленно заработает, что может стать причиной серьезной травмы.

Удлиннитель

Когда рабочее место удалено от источника электропитания, пользуйтесь удлиннителем. Удлиннитель должен иметь требуемую площадь сечения и обеспечивать работу электроинструмента заданной мощности.



Внимание! Прежде чем включить электроинструмент, рекомендуется проверить, достаточно ли надежно затянуты все винты и гайки корпуса.

Безопасность

Глубокая резка может нарушить устойчивость строительных конструкций (статiku здания). **Поэтому резка стен должна производиться только с разрешения уполномоченных лиц.** Перед началом работы необходимо убедиться, что водяные, газовые и электрические коммуникации в зоне работы устройства отсутствуют.

Безопасные зоны

Необходимо обезопасить зону работы машину таким образом, чтобы отлетающие части абразива, разрушенного материала, отработанных материалов не повредили оператора, посторонних людей либо инструмент. Опасные зоны обозначены на рисунке 2.



Рис. 2

Разметка места работы

Обычно место работы и швы размечаются заказчиком, но в отдельных случаях может возникнуть потребность сделать это самостоятельно. К этому процессу необходимо отнестись очень внимательно. Вырезаемые блоки могут иметь очень большую массу (1 кубический метр бетона весит 2,4-2,7 тонн!) и иногда может понадобиться даже грузоподъемное оборудование для их удаления. На рисунке 3 показана приблизительная разметка прореза дверного проема с дополнительным швом для снижения веса вырезаемых бетонных блоков

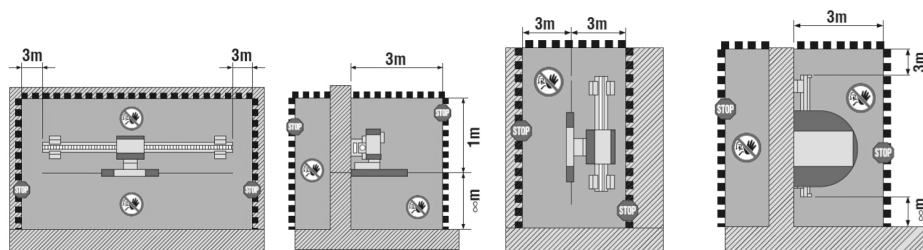

Рис. 3



ВНИМАНИЕ! Необходимо обеспечить фиксацию отрезаемых блоков, особенно если рез производится в полу. Отрезаемые блоки могут упасть или вывалиться.

Закрепление направляющей рельсы

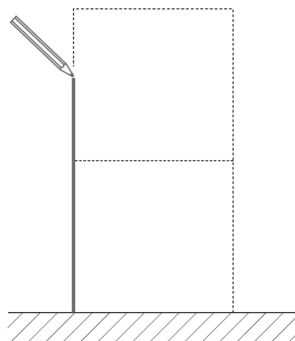
Используйте подходящий анкер и следуйте указаниям по монтажу от изготовителя анкеров. Фиксация рельсы производится, как показано на рисунке 4.

Глубина сверления для установки анкеров не должна быть меньше 55 мм, рекомендуемый диаметр анкера 16-16.5 мм.

Установка режущего диска

- Проверьте направление вращения диска
- Перед установкой обязательно очистите диск и место его установки от всех загрязнений.
- Установите диск на фланец 5 и зажмите его шайбой 2 и прижимными винтами 4, как показано на рисунке 5.



Рис. 4



Рис. 5

Подсоедините воду к подающему крану

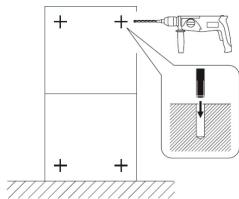
Проверка перед началом выполнения работ

После сборки и установки машины проверьте ее включением, **затем проверьте подачу воды, открыв кран, только после этого можно приступать к работе.**

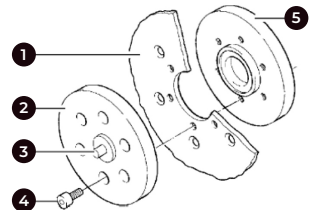
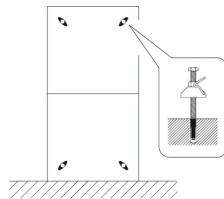
Перед началом работы обязательно убедитесь, что отрезаемые части при падении или смещении не принесут оператору или окружающим травм, не повредят остальные конструкции, коммуникации, инструмент или оборудование.

Убедитесь в жесткости крепления установки, не должно быть люфтов и ослабленных узлов. Люфт и отсутствие жесткости крепления может привести к травме оператора, повреждению машины или снижению эффективности и скорости резки.

Начало резки

Всегда начинайте с горизонтальных швов, затем производите вертикальные. Производите работу в порядке, показанном на рисунке 6

- Кнопкой на пульте управления запустите электрический двигатель установки и отрегулируйте частоту вращения диска.



Рис. 6

- После набора необходимых оборотов режущим диском медленно начните погружать его маховиком изменения глубины реза в разрезаемый материал.
- Медленно углубите диск в материал на 1-2 см, проверьте жесткость крепления машины и стабильность ее работы.
- Поворачивая маховик изменения глубины реза углубите диск на необходимую глубину.
- Рекомендуется всегда делать первый направляющий (черновой) рез (проход) глубиной 5-8 см (рисунок 7).

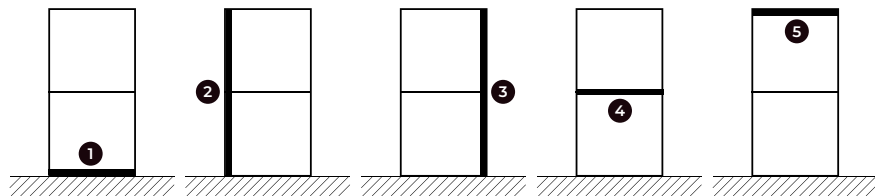

Рис. 7

- Второй рез можно делать глубиной 10 см и более.
- Маховиком перемещения режущей головы перемещайте ее по направляющей рельсе.

Резка швов

Обратите внимание, что от глубины погружения диска будет зависеть величина избыточного внутреннего шва (рисунок 8).

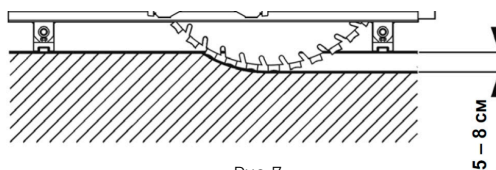

Рис. 8

При отрезании горизонтальных швов если уже есть вертикальные необходимо в рез вставить металлические клинья, для того, чтобы при отламывании блока он не заблокировал вращение диска (рисунок 9).

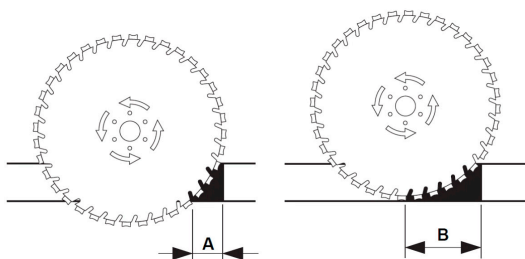

Рис. 9

Резка арматуры в железобетоне

Если вы заметите, что для продвижения режущей головы необходимы значительные усилия, скорость реза резко снизилась, а вода выходит из шва чистой или в ней попадает мелкая металлическая стружка, значит диск попал на арматурный прут. Уменьшите скорость, пока не пройдете арматуру.

Старайтесь избегать резки арматуры, расположенной вдоль линии реза. Если избежать этого не возможно, то режьте арматуру на полную ее глубину, как показано на рисунке 10.

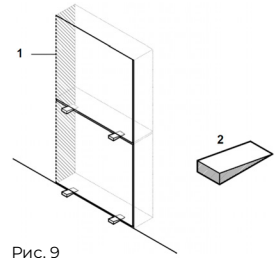

Рис. 10

Обслуживание инструмента

Приступая к каким-либо действиям, связанным со сборкой, регулировкой, ремонтом или обслуживанием, следует обязательно вынуть вилку кабеля питания из розетки.

Рекомендации

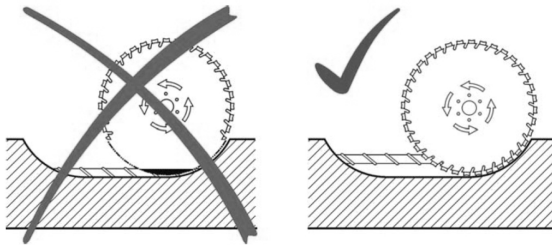
- Содержите инструмент в чистоте!
- Для чистки пластмассовых элементов инструмента запрещается использовать какие-либо едкие средства.
- После завершения работы, для устранения пыли и для очистки вентиляционных отверстий в корпусе двигателя следует продуть инструмент струей сжатого воздуха.

- После завершения работы, для устранения пыли и для очистки вентиляционных отверстий в корпусе двигателя следует продуть инструмент струей сжатого воздуха.
- Систематически контролируйте состояние угольных щеток электрического двигателя (загрязненные или чрезмерно изношенные щетки могут вызвать сильное искрение и уменьшение частоты вращения инструмента, а также выход его из строя).

Для поддержания БЕЗОПАСНОСТИ и ДОЛГОВЕЧНОСТИ изделия ремонт, проверка и замена угольных щеток, любое другое обслуживание и регулировка должны проводиться в уполномоченных центрах по техобслуживанию, всегда используя оригинальные сменные части.

Проверка винтовых соединений

Регулярно проверяйте все установленные на инструменте винты, следите за тем, чтобы они были затянуты. Винты, которые окажется ослабленным - затяните.

Гарантийные условия

Предприятие-изготовитель гарантирует безотказную работу инструмента в течение 12 месяцев со дня продажи при условии соблюдения потребителем правил хранения и эксплуатации.

Если в течение гарантийного срока неисправность инструмента произошла по вине изготовителя производится гарантийный ремонт заводом-изготовителем.

Гарантийный ремонт не производится и претензии не принимаются в случае:

- отсутствия в гарантийном свидетельстве штампа торгующей организации и даты продажи
- повреждения инструмента при транспортировке и эксплуатации
- не соблюдения условий эксплуатации
- превышения сроков и нарушения условий хранения

Өндіруші өнімнің конструкциясына, дизайнына және конфигурациясына өзгерістер енгізу құқығын өзіне қалдырады.

Производитель оставляет за собой право на внесение изменений в конструкцию, дизайн и комплектацию изделий.

